



**Quattro
Elementi**

Aria ◦ Acqua ◦ Fiamma ◦ Terra

Мойки высокого давления

Модели:	MILANO	100
	PALERMO	120
	PALERMO	130 Turbo
	VERONA	140 Turbo
	VERONA	150 Turbo
	NAPOLI	180 Turbo
	GENOVA	200 Turbo

**Инструкция по эксплуатации и
технический паспорт изделия**

Уважаемый покупатель!

Мы благодарим Вас за выбор продукции компании Quattro Elementi S.r.l. Прежде, чем начать пользоваться изделием, обязательно ознакомьтесь с данной инструкцией. Несоблюдение правил эксплуатации и техники безопасности может привести к выходу из строя аппарата и нанесению вреда здоровью и даже смерти пользователя.

Продукция компании Quattro Elementi S.r.l. всесторонне проверена на заводе-изготовителе. Приобретайте аппараты с запасом мощности и производительности. Как показала практика, подавляющее большинство обращений в сервисный центр связано не с качеством техники, а неправильным подключением, несоответствием напряжения в сети или неумелыми действиями пользователя.

1. Назначение, общее описание и внешний вид



Palermo 120, 130

Verona 140, 150

Napoli, Genova

Аппараты высокого давления Quattro Elementi предназначены для удаления загрязнений общего характера (пыли, грязи, масла) с поверхности легковых автомобилей, грузовиков, колесных дисков, фасадов зданий, дорожек и площадок с твердым покрытием. Ограниченно подходят для мойки окон, прочистки труб, канализации, водосточных систем с использованием специальных приспособлений. С осторожностью применять при очистке поверхностей, покрытых лакокрасочными составами. Допускается использование только чистой воды и биоразлагающихся моющих составов.

Модель Genova может быть использована в профессиональных целях, остальные модели предназначены только для личного хозяйства.

2. Правила безопасности и общие положения.

- Аппарат должен подключаться к сети через УЗО (устройство защитного отключения) с током утечки не более 30 мА
- Запрещено включать мойку в не заземленную сеть питания.
- Следует избегать контакта сетевого кабеля с агрессивными жидкостями, маслами, острыми или нагретыми предметами
- Запрещено применять изделие в сетях с перепадами напряжения, не соответствующими ГОСТу (32144-2013)..
- Во время работы не подпускайте к месту эксплуатации посторонних лиц, детей и животных, запрещено нахождение кого-либо в радиусе 5 метров вокруг изделия
- Регулярно исследуйте сетевой кабель на наличие повреждений, при обнаружении – использовать изделие запрещено, обратитесь в авторизованный сервис
- После окончания работы и перед обслуживанием всегда отключайте изделие от сети
- При необходимости использовать удлинитель, подбирайте его с учетом условий эксплуатации (открытое пространство, повышенная влажность). Удлинитель должен обеспечивать соответствующую мощность

- В случае неисправности изделия, не разбирайте и не пытайтесь самостоятельно отремонтировать. Обратитесь в авторизованный сервисный центр.
- Перед использованием удостоверьтесь, что параметры сети соответствуют указанным в данной инструкции
- Запрещено использовать мойку вхолостую, без воды.
- Запрещено эксплуатировать и хранить изделие при отрицательных температурах
- Избегайте попадания влаги на электродвигатель и образования на нем конденсата
- Запрещено пользоваться изделием лицам младше 16-ти лет, людям с ограниченными возможностями, лицам, находящимся под воздействием алкоголя, наркотических веществ, медикаментозных средств
- Высоконапорные струи воды могут представлять собой опасность, если использовать их ненадлежащим образом. Запрещено направлять струю на людей, животных, включенные электроприборы или непосредственно на аппарат.
- Используйте только оригинальные шланги, комплектующие детали и соединения, важно, чтобы эти детали оставались неповрежденными, поэтому следует избегать ненадлежащего применения и предохранять их от сгибов и ударов.
- Запрещено очищать обувь и одежду, находящиеся на человеке
- Запрещено работать аппаратом, если шланг высокого давления полностью не размотан с катушки
- Запрещено распылять химически активные, агрессивные, абразивные и воспламеняющиеся жидкости

3. Принцип действия и начало эксплуатации.

3.1. Общее устройство

На рисунке изображена модель Genova

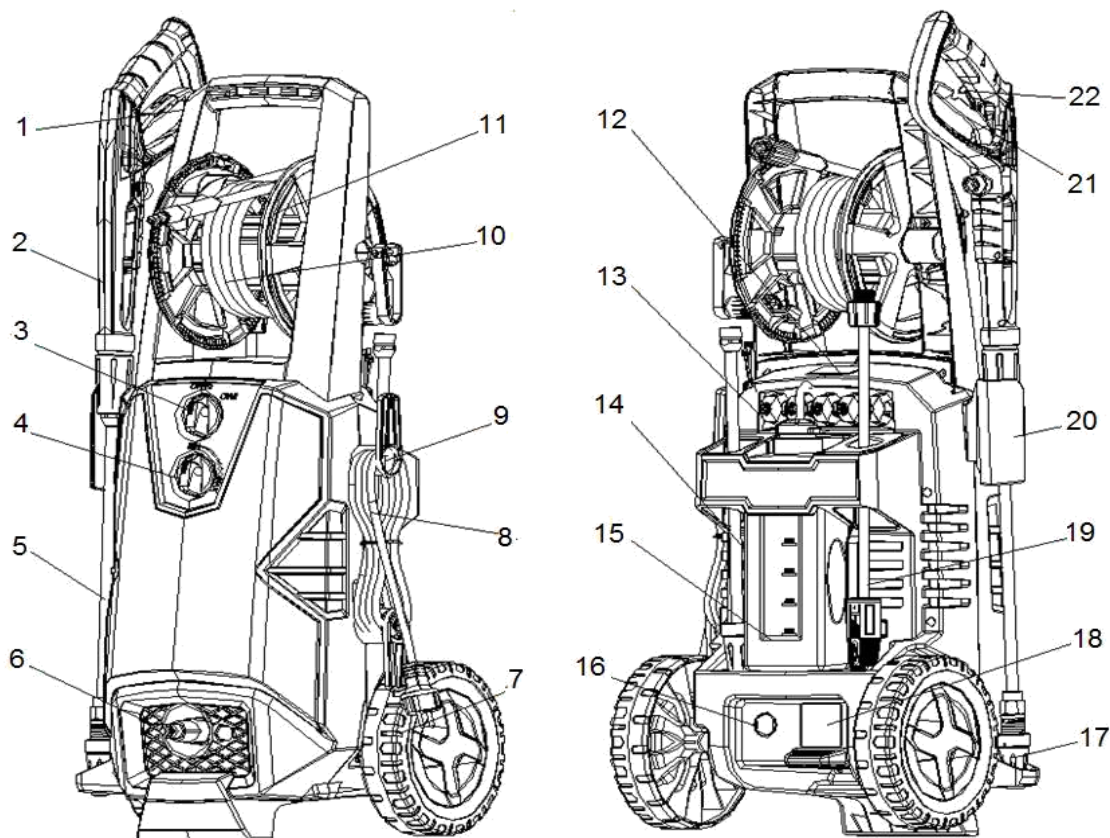

- | | |
|--|--|
| 1. Ручка для переноски / перевозки | 12. Информационная табличка |
| 2. Пистолет высокого давления | 13. Сменные сопла |
| 3. Рукоятка ВКЛ / ВЫКЛ питания | 14. Ротационная насадка |
| 4. Рукоятка регулировки моющего средства | 15. Емкость для моющего средства |
| 5. Подающая трубка пистолета | 16. Выходной коннектор воды (мод. Palermo) |
| 6. Подключение воды | 17. Форсунка водяного потока |
| 7. Колеса для перевозки | 18. Информационная табличка |
| 8. Кабель питания с вилкой | 19. Место для хранения доп. аксессуаров |
| 9. Крюк для хранения кабеля питания | 20. Держатель пистолета |
| 10. Шланг высокого давления | 21. Курок пистолета |
| 11. Катушка для шланга высокого давления | 22. Фиксатор курка пистолета |

3.2. Сборка изделия.

Изделие поставляется в картонной коробке в частично разобранном состоянии.

Установите ручку для переноса/перевозки сверху изделия в соответствующие пазы. Рукоятка модели VERONA состоит из 2-х частей, предварительно соедините их друг с другом. В моделях Napoli и Genova в рукоятку для перевозки интегрирована катушка для намотки шланга высокого давления. Зафиксируйте рукоятку с помощью саморезов.

Установите по бокам изделия держатель пистолета и крюк для подвеса провода питания.

Соберите гидропистолет как указано на рисунках ниже.

Модели Milano 100, Palermo 120 и 130

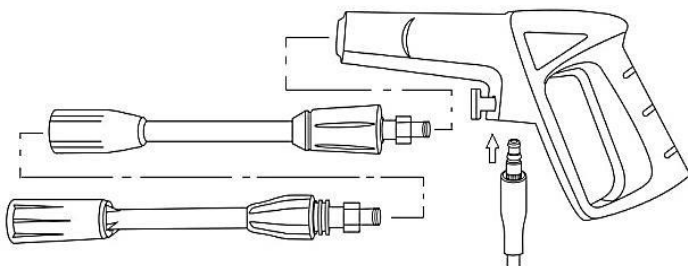

Гидропистолет состоит из 3-х частей, вставьте части друг в друга с нажимом и зафиксируйте поворотом. Нажмите на клавишу и вставьте коннектор шланга в пистолет. Другой конец шланга таким же образом вставьте в выходное отверстие с обратной стороны изделия, так же нажав клавишу. Для того, чтобы вытащить шланг, необходимо нажать клавишу для разблокировки.

Модели Verona 140 и 150

Гидропистолет состоит из 2-х частей, вставьте части друг в друга с нажимом и зафиксируйте поворотом. Вставьте штуцер шланга в пистолет и зафиксируйте гайкой. Другой шланг вставьте в выходное отверстие на передней части изделия и зафиксируйте гайкой.

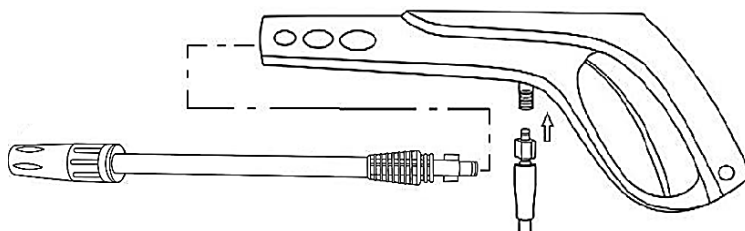

Модель Napoli

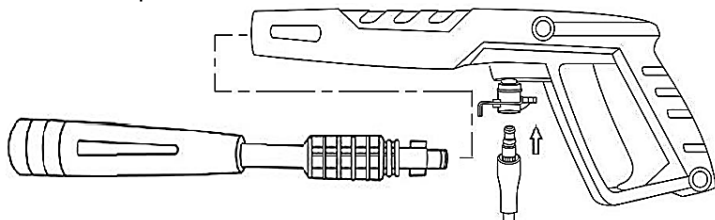

Гидропистолет состоит из 2-х частей, вставьте части друг в друга с нажимом и зафиксируйте поворотом. Нажмите скобу на гидропистолете и вставьте штуцер шланга, отпустите скобу.

Модель Genova

Гидропистолет состоит из 2-х частей, вставьте части друг в друга и зафиксируйте вращением. Вставьте штуцер шланга в пистолет и зафиксируйте гайкой.

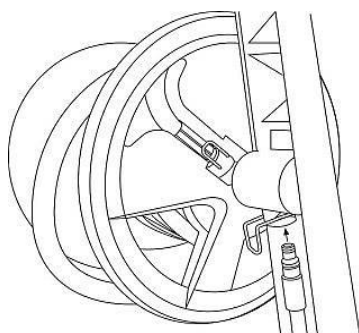
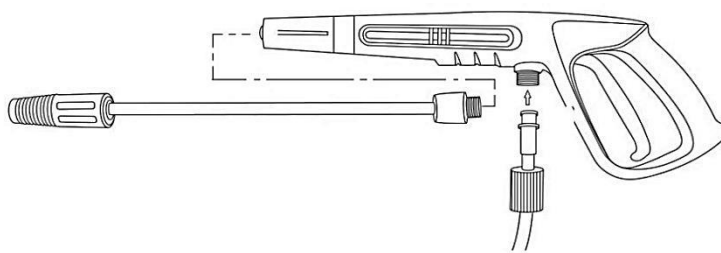

Для моделей Napoli и Genova.

Соедините штуцер на другом конце шланга в отверстие, расположенное на катушке, предварительно нажав на скобу.

Важно! Во время работы шланг высокого давления должен быть полностью размотан с катушки. Катушка предназначена только для хранения шланга.

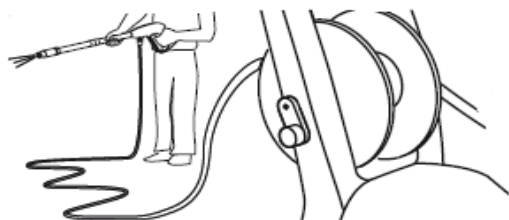

Не допускается перегибов, перехлестов. Разместите шланг высокого давления равномерно по полу.

3.3. Подготовительные операции.

Проверьте провод питания на наличие повреждений, при обнаружении обратитесь для замены в уполномоченный авторизованный сервис. Розетка для подключения должна иметь водо- и пыле-защитное исполнение. Электрическая сеть в обязательном порядке должна иметь заземление и оснащена УЗО.

Удостоверьтесь, что параметры сети питания соответствуют указанным в таблице п.7, иначе правильная работа изделия будет не возможна или изделие может выйти из строя.

Проверьте качество воды, для использования пригодна только чистая вода. Производительность водопровода должна соответствовать производительности насоса (см. таблицу технических данных). Установите мойку на ровной твердой поверхности вертикально, как показано на рисунках. Запрещено использовать изделие в положении отличном от вертикального.

Если вы используете электрический удлинитель, то он должен быть полностью размотан с катушки. Минимальное сечение удлинителя указано в таблице с техническими данными. Если длина удлинителя превышает 20 метров, должен быть выбран кабель с большим сечением, чем указанный в таблице.

3.4. Подключение к воде.

3.4.1. Подача воды из водопровода.

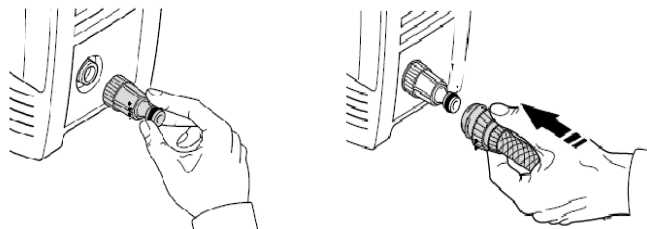

Наверните на входное отверстие 6 фильтр предварительной очистки воды. Подключите подающий шланг, оснащенный быстросъемным коннектором с аквастопом, к фильтру грубой очистки (быстросъемный коннектор и подающий шланг не входят в комплект поставки). Запрещено подключать воду к изделию без фильтра предварительной очистки.

Минимальный диаметр входного шланга 13 мм.

Давление воды в водопровode должно находиться в пределах 1,5 – 7 бар, минимальная подача воды 15 литров в минуту. Изделие должно быть расположено как можно ближе к источнику воды, а подающий шланг как можно короче.

Поз. 6 – подключение воды
Поз.16-подключение шланга Milano / Palermo / Napoli / Genova / Verona высокого давления

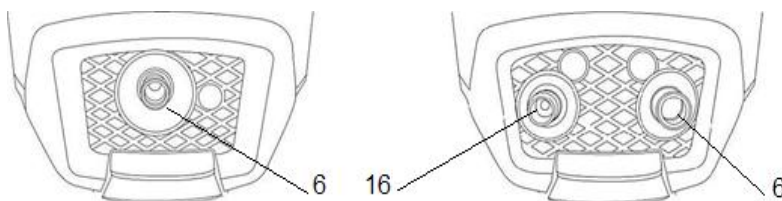

3.4.2. Подача воды из открытого бака.

Все модели моек Quattro Elementi оснащены насосом со встроенной системой самовсасывания. Нет необходимости размещать бак с водой выше уровня мойки, тем не менее, он должен быть размещен как можно ближе к мойке и входной шланг должен быть как можно короче. Надо понимать, что забор воды из открытого бака более трудоемок, нежели из водопровода, где вода подается под давлением, и где мощность мойки не тратится на всасывание воды.

Задержка появления воды из пистолета в первоначальный момент может достигать 10-15 секунд. Это связано с наличием воздуха в магистрали. Первоначально вода подается неравномерно, дождитесь равномерной подачи воды. В процессе работы возможны рывки струи воды и неравномерная ее подача. Использование фильтра предварительной очистки является обязательным.

3.5. Начало работы.

Сначала откройте кран подачи воды. Запрещено включать мойку без воды. Нажмите курок гидропистолета 21, тем самым выпустите из него воздух. Подключите кабель питания к электрической сети. Переключите переключатель 3 в положение I. Надежно удерживайте гидропистолет в руках. Нажмите курок гидропистолета, плавно перемещайте струю воды по очищаемой поверхности. Для окончания работы отпустите курок гидропистолета. Выключите питание, повернув выключатель 3 в положение O. Нажмите на курок гидропистолета еще раз для сброса давления. Отключите изделие от подачи воды.

ВАЖНО! В связи с тем, что струя высокого давления может представлять известную опасность, рукоятка гидропистолета снабжена механизмом, защищающим пистолет от случайного включения. Для включения клавиши гидропистолета необходимо ее разблокировать (смотри пиктограммы на рукоятке гидропистолета). После выключения гидропистолета, всегда снова блокируйте клавишу во избежание случайного включения.

3.6. Рекомендации по правильному использованию.

Смочите очищаемую поверхность струей воды. Нанесите биоразлагающееся моющее средство на поверхность. На вертикальную поверхность наносите средство по направлению сверху вниз. Выждите 2-3 минуты. Очистите поверхность струей воды высокого давления с расстояния 30-40 см. На вертикальных поверхностях перемещайте струю воды снизу вверх.

4. Особенности эксплуатации

4.1. Система Total Stop System

ВАЖНО! Мойки высокого давления Quattro Elementi оснащены передовой системой TSS - Total Stop System. При нажатии на курок гидропистолета давление в системе падает, и система TSS запускает

двигатель. После выключения клавиши гидропистолета, давление в системе повышается, и система TSS отключает двигатель. Таким образом, двигатель не работает, пока не нажат курок гидропистолета. **ВАЖНО!** Для корректной работы системы TSS промежуток между включением и выключением гидропистолета должен быть не менее 4-х секунд. Иначе система может выйти из строя. **ВАЖНО!** Если вы не используете изделие более 5-ти минут, переведите переключатель сети питания 3 в положение 0.

4.2. Использование емкости для моющих средств.

Модели Palermo 120 и 130 комплектуются съемным устройством для нанесения моющего средства. Оно устанавливается непосредственно на гидропистолет вместо распыляющей форсунки, как показано на рисунке. После нанесения средства, снимите емкость для моющего средства и установите распыляющую форсунку (пункт 3.2)

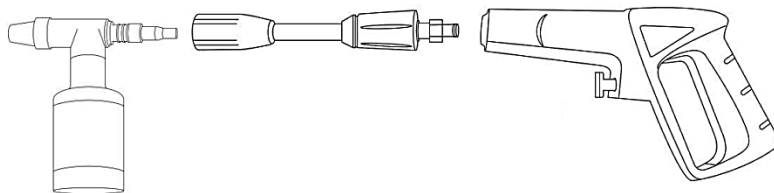

В моделях Verona, Napoli и Genova емкость для подачи моющего средства встроена в корпус самого устройства и располагается сзади. Откройте резиновую крышку, налейте моющее средство. Моющее средство должно быть биоразлагаемым. Запрещено использовать химически агрессивные моющие средства.

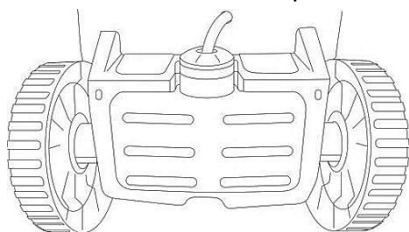

На конце подающего патрубка установлен фильтр. Необходимо регулярно промывать фильтр, через каждые 50 часов работы фильтр должен быть заменен.

ВАЖНО! Нанесение моющего средства не означает образование обильной пены на очищаемой поверхности. Для образования именно пены, необходимо воспользоваться пеногенератором (отдельно поставляемый аксессуар).

4.3. Включение режима подачи моющего средства.

Для модели Verona 140 и 150.

Форсунка состоит из 2-х частей. Вращайте часть А для регулировки формы струи (пункт 4.4), вращайте часть В для регулировки давления струи. Моющее средство начнет подаваться при переключении части В в положение с минимальным давлением.

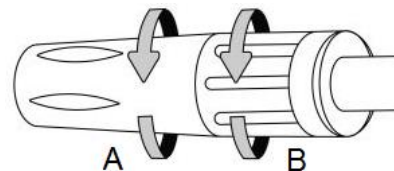

Для модели Napoli

Вращайте выходную форсунку гидропистолета по часовой стрелке, установите стрелку напротив пиктограммы 

Для модели Genova

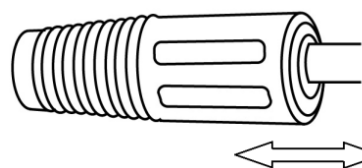

Переместите форсунку вперед от себя – моющее средство начнет подаваться, переместите форсунку обратно для подачи чистой воды.

Общее для всех моделей правило: моющее средство подается только при минимальном давлении струи.

Моющее средство начинает подаваться с некоторой задержкой, также при выключении подачи моющего средства чистая вода появляется с задержкой. Это не является неисправностью.

4.4. Регулировка количества подачи моющего средства (только для моделей Napoli и Genova)

На передней панели располагается регулятор 4. Вращайте регулятор в сторону Max для увеличения количества моющего средства и в сторону Min - для уменьшения.

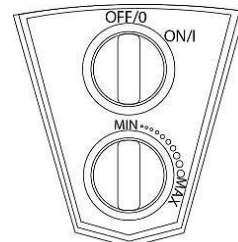

4.5. Регулировка формы и давления струи воды.

Вращая форсунку 17, можно менять форму выходной струи высокого давления:

А – круглое сечение, В – плоская струя. Для очистки больших плоских поверхностей удобно использовать плоскую струю. Для точечного воздействия на грязь удобно использовать круглое сечение.

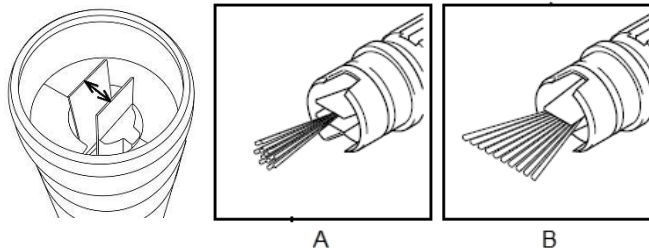

4.6. Роторная насадка

Роторная насадка входит в комплект поставки (кроме моделей Milano 100, Palermo 120). Установка осуществляется согласно пункту 3.2 вместо штатной подающей трубки пистолета. Роторная насадка придает струе воды вращательное движение, существенно повышая эффективность очистки особо загрязненных поверхностей.

4.7. Возможность повреждений очищаемых поверхностей. Меры предосторожности.

Принцип действия мойки высокого давления основан на существенно повышении давления воды на выходе гидропистолета. Высокое давление воды может повредить очищаемую поверхность. Прежде, чем приступить к очистке поверхности, проведите пробную работу на незаметном участке. Работы необходимо проводить с расстояния 30-40 см. особенно осторожно необходимо относиться к зашпатлеванным участкам, шинам автомобиля, другим резиновым частям, особенно ниппелям шин.

5. Техническое обслуживание

Если насос не используется длительное время, он должен быть отключен от сети. Насос не нуждается в специальном обслуживании. Однако рекомендуется чистить или заменять фильтр в водозаборной части по мере его засорения. Для чистки не используйте агрессивные жидкости и абразивные вещества. Перед каждым включением станции необходимо проверять наличие воды в насосной части и всасывающем трубопроводе. Запрещено эксплуатировать насос всухую.

Данная модель оснащена входным фильтром грубой очистки. Необходимо периодически проверять состояние этого фильтра и чистить его по мере загрязнения. Для этого открутите прозрачную крышку фильтра против часовой стрелки. Используйте отвертку, расположенную поперек ребер крышки. Достаньте фильтрующий картридж и очистите его. Не применяйте для чистки фильтра абразивные материалы и агрессивные жидкости.

6. Транспортировка, хранение и утилизация.

При транспортировке и хранении не допускайте ударов корпуса о твердые предметы.

Для переноса используйте специальную ручку в верхней части изделия или перемещайте изделие с помощью колес (для моделей, в которых колеса предусмотрены конструкцией).

Если вы собираетесь длительное время не пользоваться мойкой высокого давления (например, в зимний период), проведите подготовительные операции – включите на несколько секунд машину с не токсичным антифризом вместо воды, отсоедините шланг высокого давления и гидропистолет. Храните изделие в сухом отапливаемом помещении. Для хранения используйте оригинальную упаковку. Запрещено хранить изделие в неотапливаемом помещении.

Запрещено утилизировать мойку с бытовыми отходами. Узнайте в администрации адреса специализированных организаций по утилизации.

7. Технические характеристики

Модель	Milano 100	Palermo 120	Palermo 130	Verona 140
Напряжение питания, В 50 Гц	230±5%	230±5%	230±5%	230±5%
Потребляемая мощность, Вт	1300	1500	1600	1700
Производительность максимальная, л/час	330	360	380	400
Давление пиковое, бар	100	120	130	140
Давление номинальное, бар	60	75	85	90
Качество воды	чистая	чистая	чистая	чистая
Тип двигателя	коллекторный	коллекторный	коллекторный	коллекторный
Максимальная температура воды, °C	40	40	40	40
Минимальное сечение удлинителя, мм ²	3 x 1,5	3 x 1,5	3 x 1,5	3 x 1,5
Масса, кг	4,5	5,5	6,2	9,9
Артикул	793-299	793-312	793-305	242-311

Модель	Verona 150	Napoli 180	Genova 200
Напряжение питания, В 50 Гц	230±5%	230±5%	230±5%
Потребляемая мощность, Вт	2000	2200	2700
Производительность максимальная, л/час	400	430	460
Давление пиковое, бар	150	180	200
Давление номинальное, бар	100	105	125
Качество воды	чистая	чистая	чистая
Тип двигателя	коллекторный	коллекторный	асинхронный
Максимальная температура воды, °C	40	40	40
Минимальное сечение удлинителя, мм ²	3 x 2,5	3 x 2,5	3 x 2,5
Масса, кг	10,3	13	24,5
Артикул	242-328	912-112	912-129

Для всех моделей: Степень защиты IPX5, Класс защиты II.

Данные по производительности, давлению на выходе и массе получены в лабораторных условиях и могут отличаться от полученных в каждом конкретном случае. Завод изготовитель оставляет за собой право на внесение изменений в конструкцию без предварительного уведомления.

8. Гарантийные обязательства и ограничение ответственности

Производитель в лице уполномоченной сервисной службы вправе отказать в гарантийном обслуживании полностью или частично в случае неисполнения положений данной инструкции.

Изделие снимается с гарантийного обслуживания в следующих случаях:

- при несанкционированном разборе изделия
- при обнаружении песка, известковых отложений или любых других загрязнений внутри насосной части
- при обнаружении на изделии следов механических и иных повреждений

- при обугливание обмоток электродвигателя
Не подлежат гарантийному ремонту следующие неисправности:

- повреждение сетевого кабеля
- уплотнения, сальники, фитинги, штуцеры
- механические, химические повреждения шланга высокого давления и гидропистолета
- чистка форсунки гидропистолета, емкости моющего средства и трубок для его подачи.

Гарантийные обязательства не распространяются на чистку изделия и замену частей, подверженных износу при эксплуатации. Производитель снимает с себя всякую ответственность за причиненный вред пользователю или третьим лицам при нарушении правил эксплуатации изделия и техники безопасности.

9. Возможные неисправности и методы их устранения

Неисправность	Возможные причины	Метод устранения
Насос не развивает установленное давление	Износ форсунки гидропистолета	Заменить форсунку
	Входной фильтр засорен	Очистить фильтр
	Не достаточная подача воды на входе	Отрегулировать подачу воды
	Всасывание воздуха	Проверьте герметичность соединений, исключите всасывание воздуха
	Воздушная пробка в насосе	Нажмите клавишу гидропистолета и выключите изделие, держите клавишу гидропистолета нажатой до получения непрерывной струи. Затем включите изделие вновь.
	Не правильная регулировка головки	Повернуть головку
Давление падает во время работы	Срабатывание клапана-термостата	Проверьте температуру воды
	Забор воды из внешнего резервуара	Подключите изделие к водопроводу
	Слишком высокая температура воды	Проверьте температуру воды
	Форсунка гидропистолета засорена	Очистите форсунку
Двигатель гудит, но не запускается	Входной фильтр засорен	Очистить фильтр
	Недостаточное напряжение сети питания	Обеспечьте необходимые параметры сети питания
	Недостаточное сечение удлинителя	Используйте удлинитель с большим сечением
	Длительный простой изделия	Обратитесь в уполномоченный сервисный центр
Двигатель не запускается	Не корректная работа системы TSS	Обратитесь в уполномоченный сервисный центр
	Отсутствует напряжение питания	Проверьте напряжение питания, убедитесь, что вилка кабеля питания включена правильно
Утечка воды	Не корректная работа системы TSS	Обратитесь в уполномоченный сервисный центр
	Износ уплотнительных прокладок	Обратитесь в уполномоченный сервисный центр для замены прокладок
Повышенный шум при работе	Срабатывает предохранительный клапан	Обратитесь в уполномоченный сервисный центр
	Слишком высокая температура воды	Понижьте температуру воды
Моющее средство не всасывается	Моющее средство слишком густое	Установите форсунку в режим подачи моющего средства
	Используется слишком длинный шланг высокого давления	Разбавьте моющее средство водой
	Контур подачи моющего средства засорен или передавлен	Установите оригинальный шланг
	Промойте водой контур и убедитесь в проходимости	

Производитель: Quattro Elementi, S.r.l. Виа Сан Винченцо 2 - 16121 Генуя, Италия.

Производственный филиал в КНР.

Организация, уполномоченная принимать претензии: ООО «Синтез».

Адрес: наб. Обводного кан., 134, стр. 422, Санкт-Петербург, 198020, Россия.

Срок службы 3 года с даты выпуска. Дата выпуска изделия содержится в первых 4-х цифрах серийного номера в формате ММ. ГГ. Серийный номер нанесен на корпус насоса и должен быть занесен в гарантийный талон при продаже. Допускается дальнейшая эксплуатация изделия при условии ежегодного замера сопротивления изоляции. Гарантийные обязательства согласно прилагаемому гарантийному талону. Гарантийный талон и руководство по эксплуатации являются неотъемлемыми частями данного изделия.

Товар сертифицирован.

С отзывами и предложениями обращайтесь WWW.QUATTRO-EL.COM.

Нам важно ваше мнение.

